

Uživatelská příručka

ELEKTRICKÉ KOSMETICKÉ KŘESLO OTOČNÉ BEAUTYONE 161 ROTARY



Distributor

iM3, s.r.o.

Malotejedská 515/8

92901 Dunajská Streda

Slovensko

www.fabulo.cz

○ Bílý kruh znamená původní funkci.

● Černý kruh znamená rozšíření funkčnosti a zákazníci mohou funkčnost rozšířit sami.

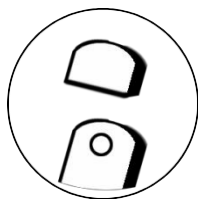

Funkce
polštáře

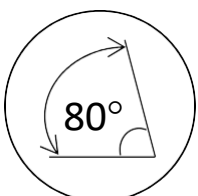

Nastavení
opěradla

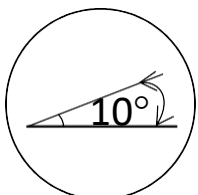

Nastavení
sedadla

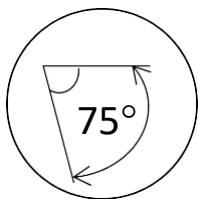

Nastavení opěrky

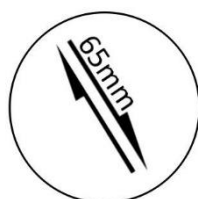

Prodloužení
opěrky na
nohy

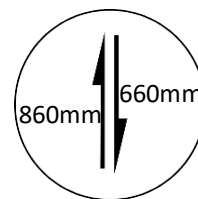

Zvedání

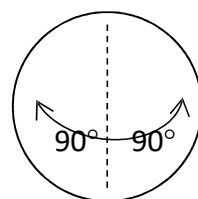

Otáčení

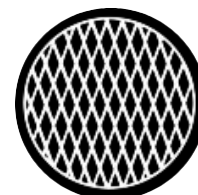

Potah na
křeslo



Ovládání nohou



Systém
s otočnými
kolečky



Design výrobku je jednoduchý a elegantní, styl kůže je nový a jedinečný použitím PU kůže, aby byla pohodlnější. Co se týče vnějšího vzhledu, na zakrytí kovových částí byly použity plastové kryty, aby se zabránilo chlazení částí, kterých se klient dotýká a aby byly výrobky příjemnější.

- Design výrobku je přizpůsoben lidskému tělu, minimální výška je 660 mm, maximální nastavitelná výška tohoto výrobku je až 860 mm.



- Úhel opěradla výrobku může dosáhnout 80°, úhel opěrky na nohy až 75°.

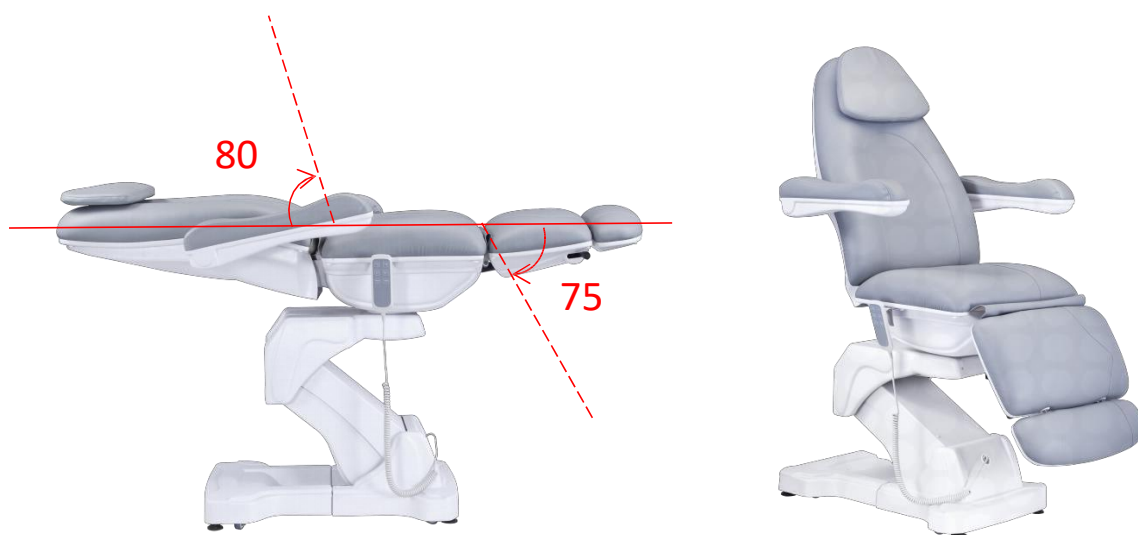

- Úhel sedadla výrobku může být až 10° , což umožňuje pohodlnější sezení uživatele. Opěrky na ruce na obou stranách výrobku se dají volně otočit o 180° nahoru a dolů, což zohledňuje nejen pohodlí uživatele, ale i pohodlí při masáži.

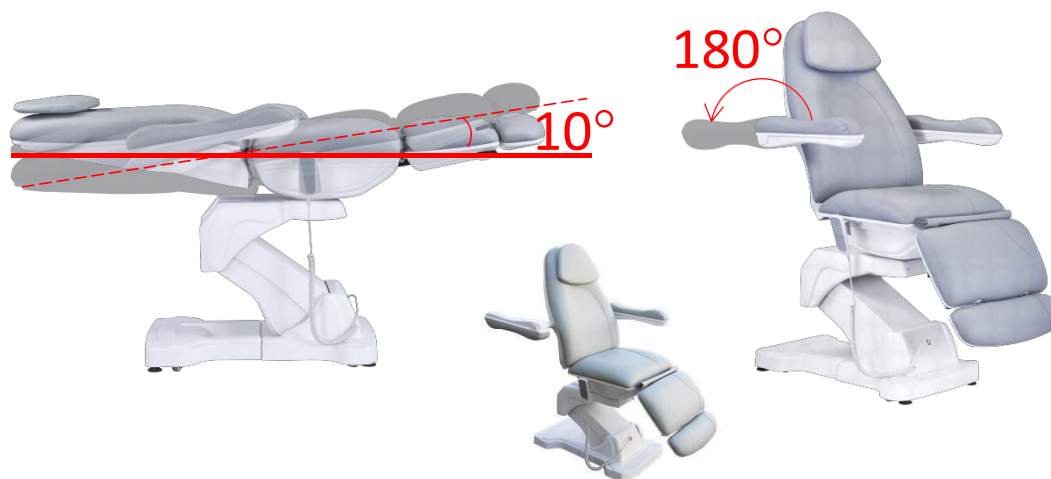

- Aby se křeslo přizpůsobilo různé pohodlné poloze a výšce uživatele, může být prodloužení opěrky na nohy až $6,5\text{ cm}$, polštář opěrky hlavy lze odebrat a je zde otvor na dýchání.

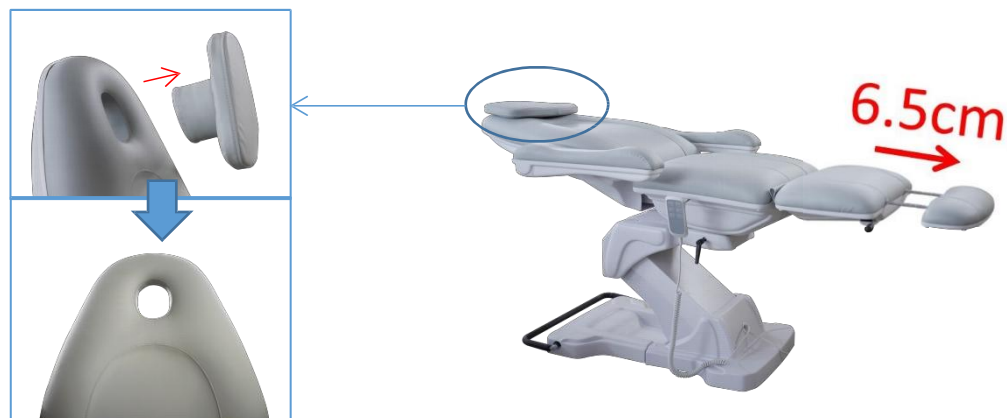

- Aby se usnadnily různé pracovní polohy, lze postel otočit o 90° na každou stranu, celkem 180° .

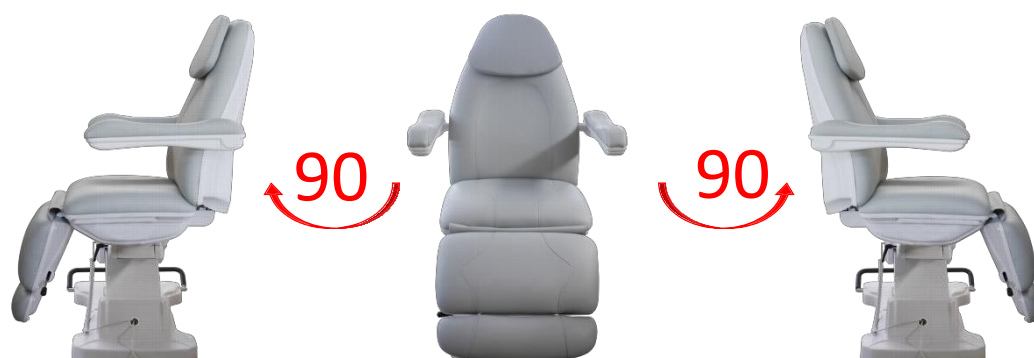

- Výrobek umístěte na místo blízko zásuvky a potom nainstalujte.
- Zástrčka napájecího kabelu musí být připojena ke vzduchovému spínači.
- Výrobek neumísťujte do blízkosti zdrojů tepla, přímého slunečního záření a vlhkých míst.
- Výrobek by měl být umístěn v nízké, rovné a široké poloze a udržovat vzdálenost od zdi více než 80 cm, aby se lidé mohli okolo pohybovat.
- Před použitím výrobku musíte správně porozumět ovládacímu panelu:

Společný ovládací panel; stačí podržet stisknuté tlačítko při použití společného ovládacího panelu, výrobek bude v souladu s pokyny pro klíčové činnosti pracovat, uvolněte tlačítko, výrobek přestane fungovat.



- ① Tlačítko úhlu opěradla - Nahoru
- ② Tlačítko úhlu opěradla - Dolů
- ③ Tlačítko úhlu opěrky nohou - Nahoru
- ④ Tlačítko úhlu opěrky nohou - Dolů
- ⑤ Tlačítko zvedání - Nahoru
- ⑥ Tlačítko zvedání - Dolů

■ Instalace opěrek rukou: kroky instalace uvedené níže:

- ◆ (A) Nejdříve namontujte levou opěrku. Před instalací nastavte opěradlo do vodorovné polohy a otočte čep v kovové části opěrky směrem nahoru, jak je znázorněno níže:

- 1.1 Čep v kovové části obou opěrek otočte směrem nahoru.

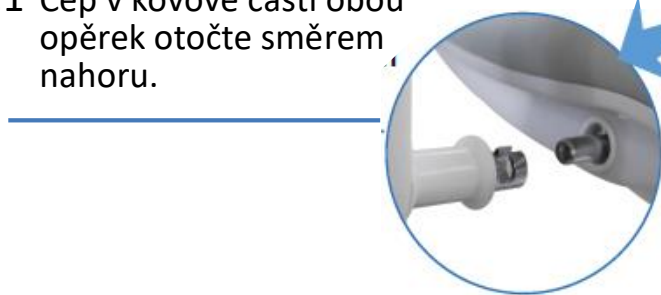

- 2.1 Otáčejte opěrkou směrem nahoru, dokud nebude hlavová část nahoře.

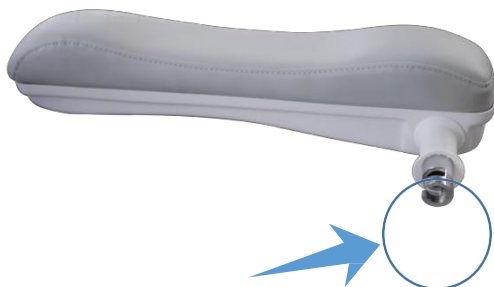

- 2.2 Dbejte na to, aby ve vnitřní kovové části byla mezera. Čep musí být zarovnaný s mezerou, potom vložte madlo.



- ◆ (B) Stejným způsobem nainstalujte pravou opěrku.

- ◆ (C) Po instalaci opěrek připojte napájecí kabel a proveďte zkoušku. Výrobek používejte až po ověření.



■ Opěrka nohou nastavitelná manuálně 1.

1. Opěrka nohou - dolů



1. Položte ruku na opěrku nohou a mírně tlačte;
2. Druhou rukou zatáhněte za nastavitelnou tyč;
3. Stiskněte opěrku nohou dolů do požadovaného úhlu;
4. Nejprve uvolněte nastavitelnou tyč a potom uvolněte ruku, která tlačí na opěrku nohou.

2. Opěrka nohou - nahoru



1. Položte ruku na opěrku nohou a mírně tlačte;
2. Druhou rukou zatáhněte za nastavitelnou tyč;
3. Správně zmenšete sílu, kterou tlačíte na opěrku nohou, nechte ji v úhlu, který potřebujete;
4. Nejdříve uvolněte nastavitelnou tyč, potom uvolněte ruku, která tlačí na opěrku nohou.



Poznámka

Po zatažení za nastavitelnou tyč se opěrka nohou automaticky nastaví do nejvyšší polohy! Aby nedošlo k poškození lidského těla, **musíte**, prosím, předtím, než vytáhnete nebo uvolníte nastavitelnou tyč, **nejprve rukou tlačít na opěrku nohou**.

- Otočením tyče proti směru hodinových ručiček se odemkne, křeslo se dá otočit — každá strana se otočí o 90°, celkově o 180°. Otočením tyče ve směru hodinových ručiček se opět zajistí.

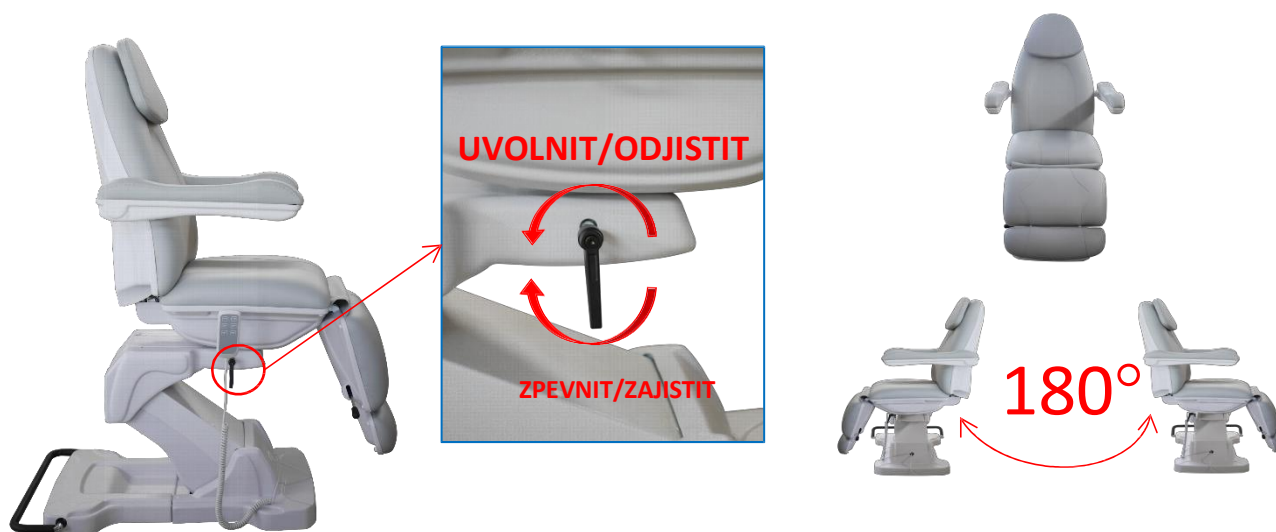

- Šlápněte a stiskněte ovladač kol, křeslo se dá posunout a pohybovat. Zvedněte ovladač kol nohama a vraťte ovladač do původní polohy, kola se zajistí.

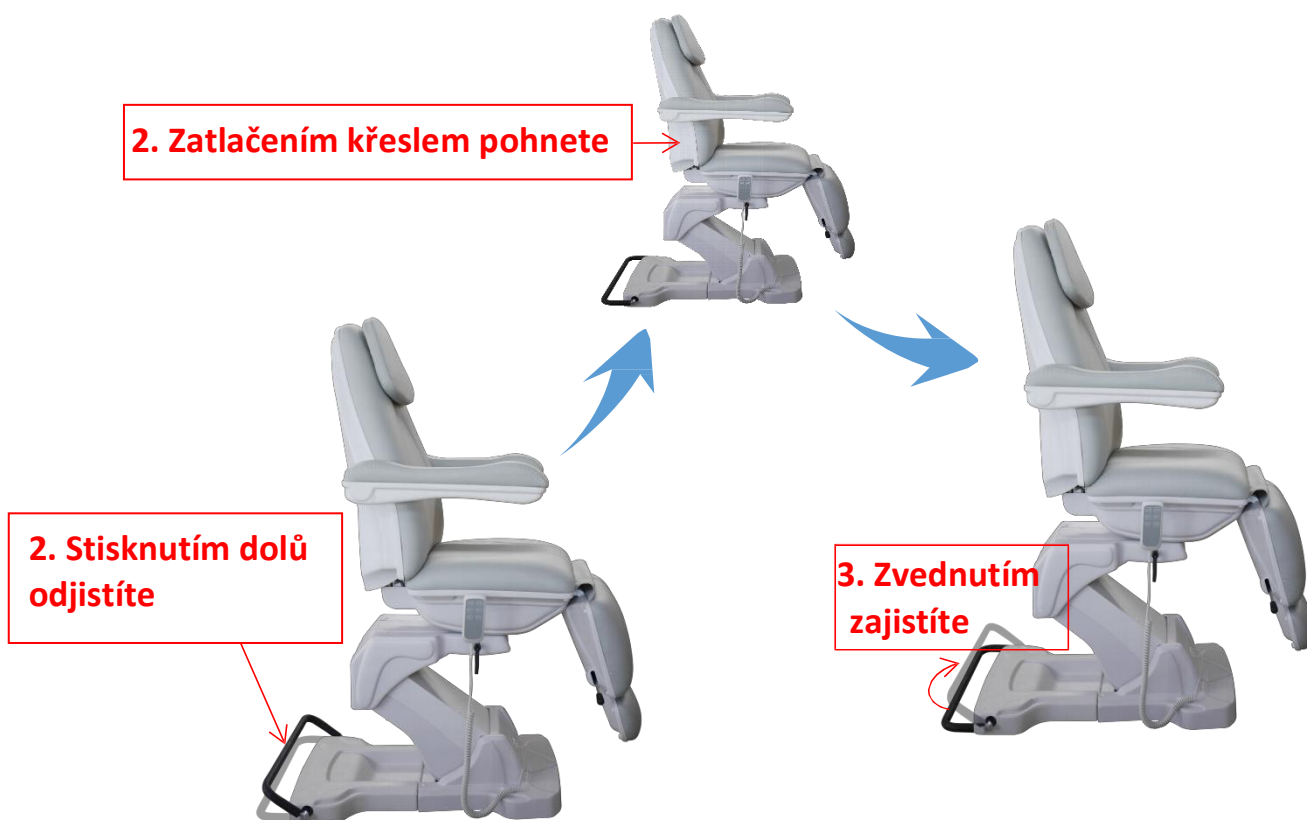

Podrobnosti o náchylnosti k opotřebování

Č.	Název	Foto výrobku	Příčiny poškození	Omezení	Doba použití
01	Plastový distanční prvek		Častým používáním se opotřebuje	Plastovou maticí polštáře a madla se polštář nedá upevnit	10000 krát
02	Plastový kryt		Častým používáním se opotřebuje	Plastovou maticí polštáře a madla se polštář nedá upevnit	10000 krát
03	Šrouby		Poškozuji se při údržbě výrobku	Výrobky způsobují rez	
04	Věšák		Poškozuje se při údržbě výrobku	Výrobek způsobuje rez	
05	Elektrický motor		Přetížení	Křeslo se nedá zvednout nebo se nedá nastavit úhel opěradla a opěrky nohou	10000 krát
06	Pevná noha				

Časté používání těchto komponentů může mít za následek stárnutí, poškození atd. Je to však normální jev, uživatelé se nemusí obávat. Pokud však jde o bezpečnost spotřebitelů, měli by uživatelé pravidelně provádět kontrolu a údržbu a vyměňovat stárnoucí komponenty, aby se zabránilo nehodám. Tyto komponenty lze získat od prodejců. Kontroly a údržbu musí provádět pouze odborní pracovníci.

Údržba výrobku

- (1) Pokud se výrobek nepoužívá, vypněte ho;
- (2) Neumísťujte nad výrobek drobné předměty, nepoužívejte k výrobku ostré nástroje;
- (3) Výrobek musí být umístěn v suchém prostředí a ne ve vlhkém;
- (4) Výrobek nemůže odolat nárazu, proto nad výrobek neumísťujte těžké předměty s hmotností nad 100 kg;
- (5) Mezní zatížení výrobku je 200 kg, při použití výrobku v bezpečnostním zatížení 150 kg se vyhýbejte používání osobami s hmotností 160 kg;
- (6) Pokud výrobek nefunguje, kontaktujte dodavatele!

Čištění výrobků

- (1) Při čištění výrobku odpojte napájení;
- (2) Při čištění výrobku nezapomeňte z výrobku odstranit další předměty, abyste zabránili sklouznutí během čištění a následkům zranění a poškození zboží;
- (3) Při čištění na výrobek nestříkejte vodu, jinak by to vedlo k zatečení do výrobku nebo zkratu a mohlo by dojít k úrazu elektrickým proudem nebo poškození výrobku, jeho nefunkčnosti a tak dále;
- (4) Při čištění používejte speciální čisticí prostředek, protože není možné použít olejovitou kapalinu, která by způsobila znečištění kůže, korozi a jiné jevy;
- (5) Nepoužívejte při čištění čisticí prostředek s tekutým barvivem, protože by to mohlo změnit barvu kůže;
- (6) Nepoužívejte čisticí prostředek se žíravými tekutinami, protože by to mohlo poškodit plast a kůži.

Důležité bezpečnostní pokyny

- Před použitím výrobku proveďte správnou instalaci a umístění.
- Nepřipojujte napájení výrobku před instalací, aby nedošlo k jeho poškození při nesprávném použití.
- Při přemísťování nebo čištění výrobku vypněte napájení. Nedotýkejte se zástrčky mokřkýma rukama, protože by to mohlo způsobit nebezpečí, jako je zásah elektrickým proudem, požár nebo selhání výrobku.
- Napájecí kabel výrobku se nesmí tahat, mačkat ani šoupat, jinak se může stát, že výrobek přestane fungovat.
- Výrobkem netřeste ani do něj nenarážejte, jinak se může stát, že se svalí a zavalí lidi nebo se poškodí povrch plastového pláště.
- Když je výrobek v provozu, největší proud může dosáhnout až 10 A nebo více, proto by elektrická zásuvka měla být na takový velký elektrický proud dimenzována. Pokud je to možné, použijte samostatnou zásuvku, abyste předešli výpadku proudu nebo požáru způsobenému přetížením.
- Napájecí napětí výrobku je 110 V/220 V, vyberte prosím správné napětí, abyste předešli shoření vnitřních elektrických částí.
- Pokud je napájecí kabel poškozen, vyměňte ho co nejdříve nebo se obraťte na prodejce v souvislosti s poprodejním servisem.
- Na výrobek neumísťujte hořlavé látky.
- Na výrobek neumísťujte předměty, které nejsou konzistentní s barvou jeho povrchu, jinak dojde k jeho zbarvení.
- Při čištění na výrobek nestříkejte vodu, jinak by to vedlo k zatečení do výrobku nebo zkratu a mohlo by dojít k úrazu elektrickým proudem nebo poškození výrobku, jeho nefunkčnosti a tak dále.
- Výrobek nevystavujte slunečnímu záření, jinak dojde ke změně barvy.
- Vypněte napájení, když výrobek není dlouho v provozu.